

# ESQUISSE

# M.R1

EAC

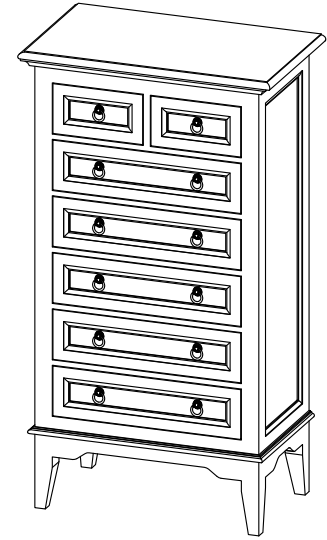
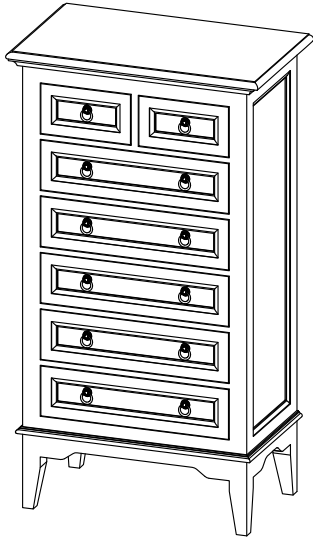

x1

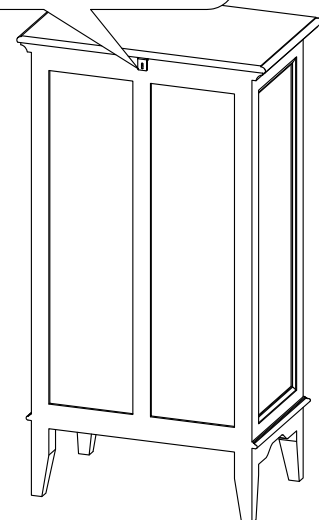
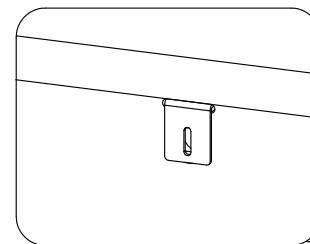
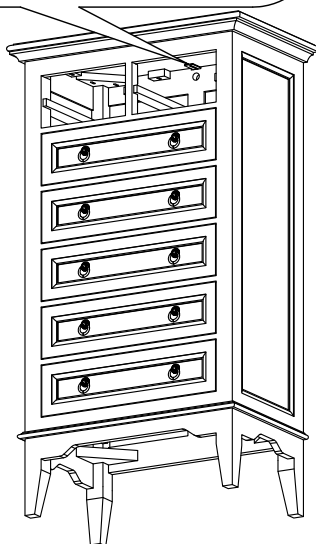
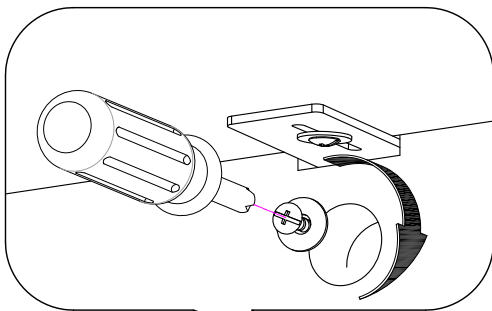
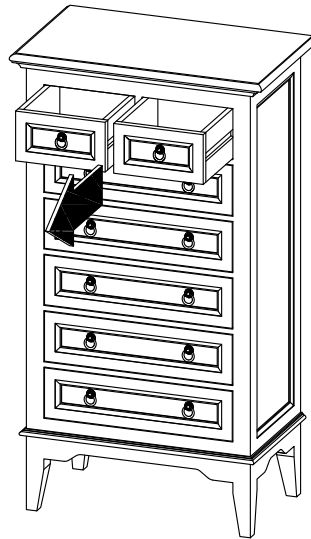

## Варианты крепления к стене

Мебель должна быть надежно прикреплена к стене.

Виды инструментов, используемые для крепления мебели к стене, зависят от материала вашей стены.

Если материал вашей стены не указан или у вас есть какие-либо вопросы, проконсультируйтесь с местным специалистом по сборке и креплению мебели.

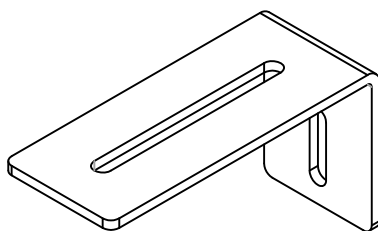

EAC

### \* Материал стены:

Гипсокартон, штукатурка (с деревянным основанием)

### \* Советы по креплению:

Прикрепить уголок шурупом 5 мм в деревянное основание

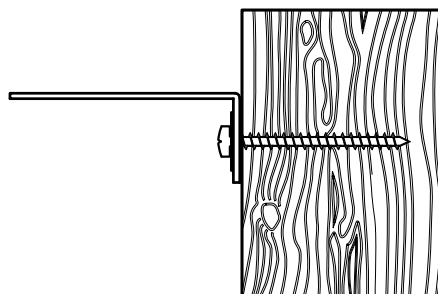

Фигура 1

### \* Материал стены:

Гипсокартон (без деревянного основания)

### \* Советы по креплению:

Прикрепить уголок дюбелем 8 мм для гипсокартона.

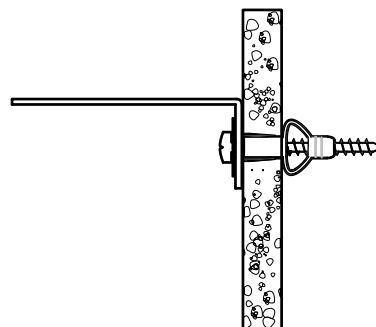

Фигура 2

### \* Материал стены:

Кирпич, камень, бетон

### \* Советы по креплению:

Сплошная стена:

Прикрепить уголок дюбелем по бетону 8мм (Фигура 3А)

Полая стена:

Прикрепить уголок дюбелем-бабочкой (Фигура 3В)

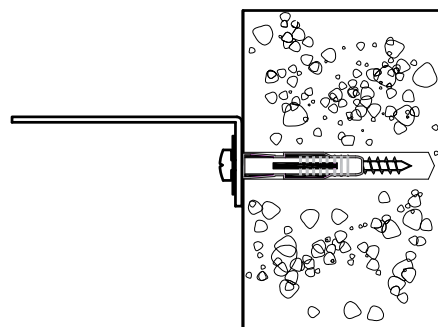

Фигура 3А

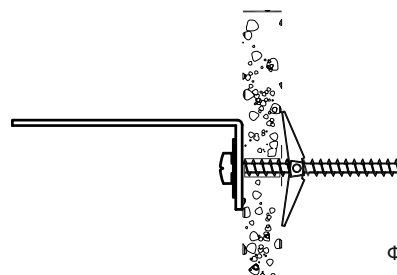

Фигура 3В

EAC

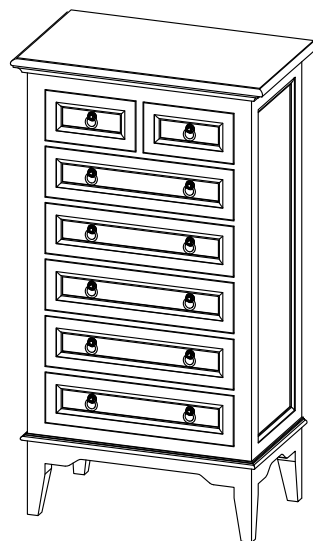
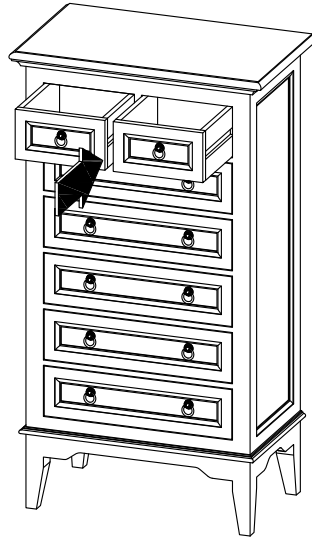



Комод высокий с 7 ящиками Esquisse M.R1  
Количество человек для сборки комода - 2  
Инструмент для сборки комода: отвертка

Сборку изделия производить на ровном полу, застеленном материалом, предотвращающим порчу деталей, и согласно данной инструкции. Перед сборкой изделия необходимо внимательно ознакомиться с инструкцией, проверить в соответствии с настоящей инструкцией количество деталей и фурнитуры, определить положение деталей в изделии по схеме сборки.

Детали необходимо закреплять прочно, не допуская их качания. При сборке следует избегать неосторожных ударов и излишних усилий.

Настоятельно рекомендуем доверить сборку изделия профессиональным сборщикам мебели.

Сохранность и долговечность мебели зависят от эксплуатации и ухода за ней.

В связи с постоянным совершенствованием и модернизацией продукции предприятие оставляет за собой право вносить изменения в конструкцию без предварительного оповещения.

За механические повреждения, возникшие при транспортировке, сборке и хранении предприятие ответственности не несет.

В случае обнаружения производственных дефектов или недостачи элементов следует обращаться по месту приобретения мебели.

1. Выдвиньте верхние ящики комода, с помощью крепежного элемента прикрепите комод к стене.
2. Вставьте ящики на место.
3. С помощью отвертки закрепите ручки комода

1. Мебель должна эксплуатироваться в жилых помещениях при температуре воздуха от +15 до +40С и относительной влажности воздуха от 45 до 70%

2. Не следует устанавливать мебель близко от источников тепла (батарей, печек и других отопительных приборов). Необходимо избегать прямого попадания солнечных лучей на поверхность изделия.

3. Изделия мебели должны использоваться только по назначению, в зависимости от вида:

3.1. Мебель для гостиной: для хранения одежды, белья, книг, посуды, письменных и канцелярских принадлежностей, сувениров, украшений, видео- и аудиоаппаратуры и т.п.

3.2. Мебель для спальни: шкафы - для хранения одежды, белья; комоды - хранения белья; кровати - для отдыха; тумбочки прикроватные - для хранения мелких предметов; столы туалетные - для хранения туалетных принадлежностей и т.п.

4. При ослаблении крепежных соединений корпуса, дверей, подвижных элементов, настенных подвесок, необходимо периодически производить протяжку.

5. На стеклянные полки следует устанавливать легкие предметы из тонкостенного стекла, фарфора, пластмассы, расставляя их равномерно по всей площади, не превышая допустимой нагрузки. Тяжелые предметы из керамики, толстостенного стекла, металла и т.п. следует устанавливать на полки из древесных материалов.

6. Крепежная фурнитура для навесных настенных изделий рассчитана на стандартные стены из бетона.

Для других материалов стен покупатель должен использовать специальный крепеж. За свойства материалов стен предприятие не несет ответственности.

Не рекомендуется, в целях безопасности, устанавливать настенные изделия в детских комнатах, в детских уголках, над местами отдыха (над кроватями, диван-кроватями, креслами, столами и т.п.).

7. При установке изделий мебели в жилом помещении, изделия должны располагаться у стены с небольшим наклоном к стене. При этом должны использоваться регулировочные клинья, регулируемые опоры.

8. Секции мебели, блокируемые по высоте и ширине в изделии, должны соединяться между собой соединительными стяжками, предусмотрено в инструкциях по сборке. В случаях блокирования секций (изделий) мебели в порядке, отличном от инструкции по сборке, или встраивании в наборы мебели других изделий самим покупателем, ответственность за сохранность мебели и безопасность берет на себя покупатель.

9. Внимание! Нельзя перемещать мебель в заблокированном виде и в нагруженном состоянии.

10. При установке светильников в изделия мебели следует соблюдать инструкцию по сборке мебели, а также "Руководство по эксплуатации светильников", прилагаемое к светильникам.